











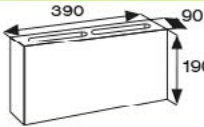

FABRYKA ELEMENTÓW BUDOWLANYCH

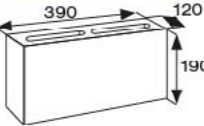

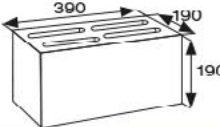

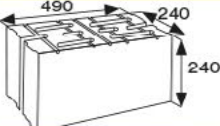
ELEMENTY BUDOWLANE
CENNIK WYROBÓW 2019

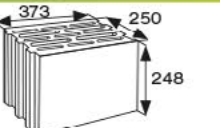
WAŻNY OD 15-02-2019

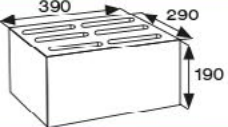
Pustak keramzytowy CJ BLOK®

SYMBOL		Wymiar [mm] dl. x szer. x wys.	Waga 1 szt. [kg]	Ilość na palecie [szt.]	Cena netto [zł/szt.]	Cena brutto [zł/szt.]	
PK - 9			390x90x190	6,5	100	3,19	3,92
PK - 12			390x120x190	9,5	80	4,16	5,12
PK AQ - 12 Akustyczny			373x120x248	16,7	96	4,56	5,61
PK - 19			390x190x190	13,8	60	5,91	7,27
PSK - 24			490x240x240	24	36	11,90	14,64
PK - 25 ENERGO			373x250x248	19,5	48	9,04	11,12
PK - 29			390x290x190	20,6	48	9,17	11,28

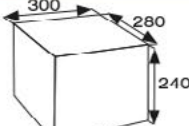

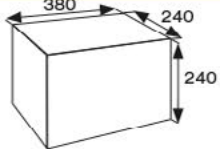



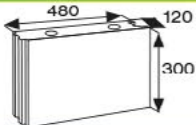

Bloczek keramzytowy CJ BLOK®

SYMBOL		Wymiar [mm] dl. x szer. x wys.	Waga 1 szt. [kg]	Ilość na palecie [szt.]	Cena netto [zł/szt.]	Cena brutto [zł/szt.]	
BK - 30/28 10 MPa			300x280x240	24	48	9,54	11,73
BK - 38/24			380x240x240	28,4	48	10,29	12,66

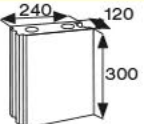
Bloczek LECA CJ BLOK®

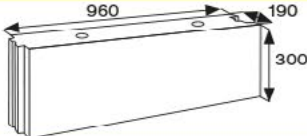

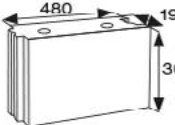
SYMBOL		Wymiar [mm] dl. x szer. x wys.	Waga 1 szt. [kg]	Ilość na palecie [szt.]	Cena netto [zł/szt.]	Cena brutto [zł/szt.]	
BL AQ - 18g Akustyczny 13,7 MPa			380x180x240	25,5	50	7,44	9,15
BL AQ - 18g2 Akustyczny 15 MPa			380x180x240	27	50	7,44	9,15

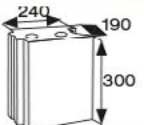
Bloczek keramzytowy CJ BLOK® - ENERGO BLOK MULTI

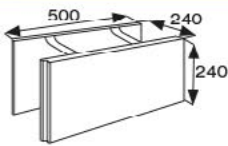

SYMBOL		Wymiar [mm] dl. x szer. x wys.	Waga 1 szt. [kg]	Ilość na palecie [szt.]	Cena netto [zł/szt.]	Cena brutto [zł/szt.]
EBM - 12 1/2	 	480x120x300	22	48	10,14	12,47
EBM - 12 1/4	 	240x120x300	11	96	6,21	7,64
EBM - 19	 	960x190x300	72	16	23,65	29,09
EBM - 19 1/2	 	480x190x300	36	32	13,21	16,25
EBM - 19 1/4	 	240x190x300	18	60	7,67	9,43

WYROBY BUDOWLANE BETONOWE

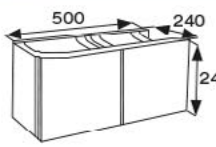
Pustak betonowy szalunkowy CJ BLOK®

SYMBOL		Wymiar [mm] dl. x szer. x wys.	Waga 1 szt. [kg]	Ilość na palecie [szt.]	Cena netto [zł/szt.]	Cena brutto [zł/szt.]
PBS - 24	 	500x240x240	23,4	50 (45 szt + 5 szt)	6,31	7,76
PBS - 24 *Element uzupełniający	 	500x240x240	28		6,31	7,76

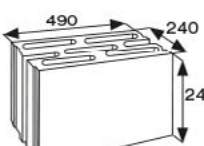

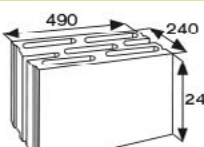





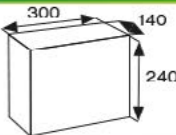

Pustak betonowy fundamentowy CJ BLOK® ALFA

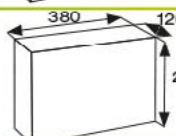
SYMBOL		Wymiar [mm] dl. x szer. x wys.	Waga 1 szt. [kg]	Ilość na palecie [szt.]	Cena netto [zł/szt.]	Cena brutto [zł/szt.]
PBF - 24/12,5 12,5 MPa	 	490x240x240	45	30	8,21	10,10
PBF - 24 25 MPa	 	490x240x240	46	30	8,65	10,64

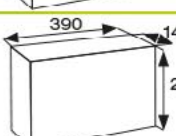
Pustak betonowy konstrukcyjny CJ BLOK®

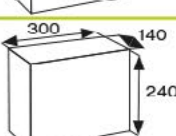

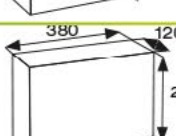

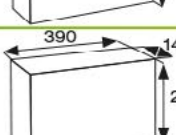

SYMBOL		Wymiar [mm] dl. x szer. x wys.	Waga 1 szt. [kg]	Ilość na palecie [szt.]	Cena netto [zł/szt.]	Cena brutto [zł/szt.]
PBK - 9		390x90x190	10,6	100	3,48	4,28
PBK - 12		390x120x190	15,9	80	4,06	4,99
PBK - 14		395x140x190	13,4	70	4,32	5,31
BBK - 14 Akustyczny		395x140x190	19,7	70	6,29	7,74
PB AQ 17,9 Akustyczny		390x179x190	20	60	6,18	7,60
PBK - 19 Akustyczny		390x190x190	18,5	60	5,24	6,45
PBK - 19/19 *Element uzupełniający		190x190x190	9,5	120	3,64	4,48
PBK - 24		390x240x190	19	48	5,92	7,28
PBK - 29		390x290x190	25	48	6,78	8,34

Bloczek betonowy fundamentowy CJ BLOK®

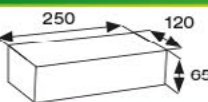
SYMBOL	Wymiar [mm] dł. x szer. x wys.	Waga 1 szt. [kg]	Ilość na palecie [szt.]		Cena netto [zł/szt.]	Cena brutto [zł/szt.]	
			Rekers	Columbia			
BB - 30/12,5 12,5 MPa	 	300x140x240	20,5	64	-	3,61	4,44
BB - 38/12,5 12,5 MPa	 	380x120x250	22,5	60	54	3,75	4,61
BB - 39/12,5 12,5 MPa	 	390x140x240	27	48	45	4,31	5,30
BB - 30 25 MPa	 	300x140x240	22,5	64	54	4,08	5,02
BB - 38 25 MPa	 	380x120x250	24,7	60	54	4,33	5,33
BB - 39 25 MPa	 	390x140x240	29	48	45	4,80	5,90

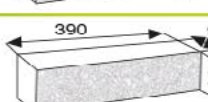
WYROBY BUDOWLANE **PERLITOWE**

Cegła perlitowa elewacyjna CJ BLOK®

SYMBOL	Wymiar [mm] dł. x szer. x wys.	Waga 1 szt. [kg]	Ilość na palecie [szt.]	Kolor	Cena netto [zł/szt.]	Cena brutto [zł/szt.]	
CP - 6,5 gładka	 	250x120x65	2,2	288	piaskowy, pomarańczowy, brąz, rubin, grafit	3,58	4,40
CPE - 6,5 jednostronnie łupana	 	250x60x65	1,1	480	piaskowy, pomarańczowy, brąz, rubin, grafit	2,01	2,47
CPE - 9 jednostronnie łupana	 	390x95x90	3,3	200	piaskowy, pomarańczowy, brąz, rubin, grafit	5,51	6,78
CPE - 9 N 1/2 dwustronnie łupana *Element uzupełniający narożny	 	195x95x90	1,7	400	piaskowy, pomarańczowy, brąz, rubin, grafit	3,00	3,69
CPE - 9 N 3/4 dwustronnie łupana *Element uzupełniający narożny	 	290x95x90	2,5	270	piaskowy, pomarańczowy, brąz, rubin, grafit	5,67	6,97

ELEWACYJNE, OGRODZENIOWE

Pustak betonowy elewacyjny CJ BLOK® PBE-9-1

SYMBOL		Wymiar [mm] dl. x szer. x wys.	Waga 1 szt. [kg]	Ilość na paletcie [szt.]	Kolor	Cena netto [zł/szt.]	Cena brutto [zł/szt.]
PBE-9-1 jednostronnie łupany			12,5	100	szary	7,13	8,77
					beż, brąz, grafit, oliwka, rubin	8,25	10,15
					biały BK, biały CK, piaskowy BK, piaskowy CK, żółty, pomarańczowy	10,01	12,31
PBE-9-1 N 1/2 dwustronnie łupany *Element uzupełniający narożny			6,5	200	szary	4,16	5,12
					beż, brąz, grafit, oliwka, rubin	4,74	5,83
					biały BK, biały CK, piaskowy BK, piaskowy CK, żółty, pomarańczowy	5,48	6,74
PBE-9-1 N 3/4 dwustronnie łupany *Element uzupełniający narożny			9	100	szary	7,95	9,78
					beż, brąz, grafit, oliwka, rubin	9,13	11,23
					biały BK, biały CK, piaskowy BK, piaskowy CK, żółty, pomarańczowy	10,54	12,96

Pustak betonowy elewacyjny CJ BLOK® PBE-19-1

SYMBOL		Wymiar [mm] dl. x szer. x wys.	Waga 1 szt. [kg]	Ilość na paletcie [szt.]	Kolor	Cena netto [zł/szt.]	Cena brutto [zł/szt.]
PBE-19-1 jednostronnie łupany			19	60	szary	10,45	12,85
					beż, brąz, grafit, oliwka, rubin	12,00	14,76
					biały BK, biały CK, piaskowy BK, piaskowy CK, żółty, pomarańczowy	15,25	18,76
PBE-19 N 1/1 dwustronnie łupany *Element uzupełniający narożny			20	60	szary	15,90	19,56
					beż, brąz, grafit, oliwka, rubin	17,36	21,35
					biały BK, biały CK, piaskowy BK, piaskowy CK, żółty, pomarańczowy	21,23	26,11
PBE-19-1 N 1/2 dwustronnie łupany *Element uzupełniający narożny			9,9	120	szary	5,92	7,28
					beż, brąz, grafit, oliwka, rubin	6,74	8,29
					biały BK, biały CK, piaskowy BK, piaskowy CK, żółty, pomarańczowy	8,12	9,99



Pustak betonowy elewacyjny CJ BLOK® PBE-19-2

SYMBOL		Wymiar [mm] dl. x szer. x wys.	Waga 1 szt. [kg]	Ilość na paletcie [szt.]	Kolor	Cena netto [zł/szt.]	Cena brutto [zł/szt.]
PBE-19-2 dwustronnie łupany			19,5	60	szary	13,68	16,83
					beż, brąz, grafit, oliwka, rubin	15,34	18,87
					biały BK, biały CK, piaskowy BK, piaskowy CK, żółty, pomarańczowy	19,97	24,56
PBE-19-2 N 1/2 trzystronnie łupany *Element uzupełniający narożny			11	120	szary	7,64	9,40
					beż, brąz, grafit, oliwka, rubin	8,52	10,48
					biały BK, biały CK, piaskowy BK, piaskowy CK, żółty, pomarańczowy	10,52	12,94

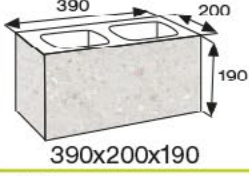

Pustak betonowy elewacyjny CJ BLOK® PBE-19-3-N

SYMBOL		Wymiar [mm] dl. x szer. x wys.	Waga 1 szt. [kg]	Ilość na palecie [szt.]	Kolor	Cena netto [zł/szt.]	Cena brutto [zł/szt.]
PBE-19-3-N trzystronnie łupany narożny			20,8	60	szary	15,90	19,56
					beż, brąz, grafit, oliwka, rubin	17,36	21,35
					biały BK, biały CK, piaskowy BK, piaskowy CK, żółty, pomarańczowy	21,23	26,11

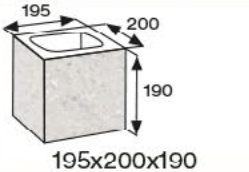
Pustak betonowy elewacyjny CJ BLOK® PBE-19-4

SYMBOL		Wymiar [mm] dl. x szer. x wys.	Waga 1 szt. [kg]	Ilość na palecie [szt.]	Kolor	Cena netto [zł/szt.]	Cena brutto [zł/szt.]
PBE-19-4 czterostronnie łupany			22,8	60	szary	22,36	27,50
					beż, brąz, grafit, oliwka, rubin	25,97	31,94
					biały BK, biały CK, piaskowy BK, piaskowy CK, żółty, pomarańczowy	36,28	44,62
PBE-19-4 N 1/2 czterostronnie łupany *Element uzupełniający narożny			12	120	szary	12,96	15,94
					beż, brąz, grafit, oliwka, rubin	15,00	18,45
					biały BK, biały CK, piaskowy BK, piaskowy CK, żółty, pomarańczowy	20,00	24,60

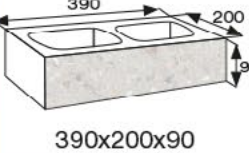
Pustak betonowy elewacyjny CJ BLOK® PBE-19-2 H-9

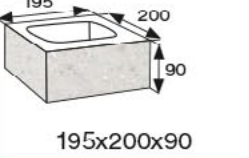
SYMBOL		Wymiar [mm] dl. x szer. x wys.	Waga 1 szt. [kg]	Ilość na palecie [szt.]	Kolor	Cena netto [zł/szt.]	Cena brutto [zł/szt.]
PBE-19-2 H-9 dwustronnie łupany			9,5	100	szary	9,99	12,29
					beż, brąz, grafit, oliwka, rubin	11,25	13,84
					biały BK, biały CK, piaskowy BK, piaskowy CK, żółty, pomarańczowy	13,90	17,10
PBE-19-2 H-9 N 1/2 trzystronnie łupany *Element uzupełniający narożny			5	120	szary	5,34	6,57
					beż, brąz, grafit, oliwka, rubin	5,98	7,36
					biały BK, biały CK, piaskowy BK, piaskowy CK, żółty, pomarańczowy	7,40	9,10

Pustak betonowy elewacyjny CJ BLOK® PBE-24

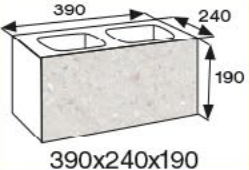
SYMBOL		Wymiar [mm] dl. x szer. x wys.	Waga 1 szt. [kg]	Ilość na palecie [szt.]	Kolor	Cena netto [zł/szt.]	Cena brutto [zł/szt.]
PBE-24-1 jednostronnie łupany			19,8	48	szary	13,64	16,78
					beż, brąz, grafit, oliwka, rubin	15,52	19,09
					biały BK, biały CK, piaskowy BK, piaskowy CK, żółty, pomarańczowy	18,20	22,39

ELEWACYJNE, OGRODZENIOWE

Pustak betonowy oporowy CJ BLOK® PBO-25

SYMBOL		Wymiar [mm] dl. x szer. x wys.	Waga 1 szt. [kg]	Ilość na palecie [szt.]	Kolor	Cena netto [zł/szt.]	Cena brutto [zł/szt.]
PBO-25 łupany prosto		 390x250x190	24	40	szary	11,80	14,51
					beż, brąz, grafit, oliwka, rubin	12,57	15,46
					biały BK, biały CK, piaskowy BK, piaskowy CK, żółty, pomarańczowy	16,04	19,73
PBO-25 N 1/2 łupany prosto *Element uzupełniający narożny		 195x250x190	12	80	szary	6,52	8,02
					beż, brąz, grafit, oliwka, rubin	6,91	8,50
					biały BK, biały CK, piaskowy BK, piaskowy CK, żółty, pomarańczowy	8,35	10,27
PBO-25 łupany łukowo		 365x250x190	22,8	40	szary	12,94	15,92
					beż, brąz, grafit, oliwka, rubin	13,71	16,86
					biały BK, biały CK, piaskowy BK, piaskowy CK, żółty, pomarańczowy	17,23	21,19
PBO-25 N 1/2 łupany łukowo dwustronnie *Element uzupełniający narożny		 183x250x190	11,4	80	szary	7,12	8,76
					beż, brąz, grafit, oliwka, rubin	7,51	9,24
					biały BK, biały CK, piaskowy BK, piaskowy CK, żółty, pomarańczowy	8,94	11,00

Cegła betonowa elewacyjna CJ BLOK® CB-6,5

SYMBOL		Wymiar [mm] dl. x szer. x wys.	Waga 1 szt. [kg]	Ilość na palecie [szt.]	Kolor	Cena netto [zł/szt.]	Cena brutto [zł/szt.]
CB-6,5 gładka		 250x120x65	4,3	288	szary	1,46	1,80
					beż, brąz, grafit, oliwka, rubin	1,79	2,20
					biały BK, biały CK, piaskowy BK, piaskowy CK, żółty, pomarańczowy	2,62	3,22
CBE-6,5 jednostronnie łupana		 250x60x65	2,2	480	szary	1,36	1,67
					beż, brąz, grafit, oliwka, rubin	1,59	1,96
					biały BK, biały CK, piaskowy BK, piaskowy CK, żółty, pomarańczowy	2,13	2,62

Cegła betonowa elewacyjna CJ BLOK® CBE-8

SYMBOL		Wymiar [mm] dl. x szer. x wys.	Waga 1 szt. [kg]	Ilość na palecie [szt.]	Kolor	Cena netto [zł/szt.]	Cena brutto [zł/szt.]
CBE-8 łupana		 250x125x80	5,4	240	szary	2,44	3,00
					beż, brąz, grafit, oliwka, rubin	3,24	3,99
					biały BK, biały CK, piaskowy BK, piaskowy CK, żółty, pomarańczowy	4,59	5,65

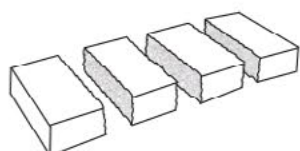



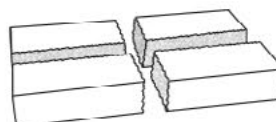

Pakiet I
- łupanie cegły
na murek ogrodzeniowy



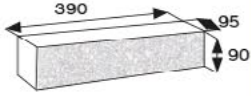

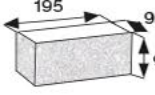

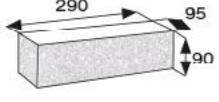

Pakiet II
- łupanie cegły
na słupki ogrodzeniowy

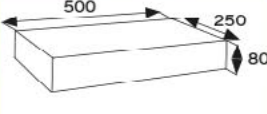
Cegła betonowa elewacyjna CJ BLOK® CBE-9

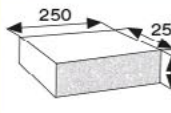

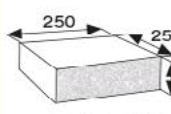
SYMBOL		Wymiar [mm] dl. x szer. x wys.	Waga 1 szt. [kg]	Ilość na palecie [szt.]	Kolor	Cena netto [zł/szt.]	Cena brutto [zł/szt.]
CBE-9 jednostronnie łupana		 390x95x90	7,2	200	szary	3,43	4,22
					beż, brąz, grafit, oliwka, rubin	3,89	4,78
					biały BK, biały CK, piaskowy BK, piaskowy CK, żółty, pomarańczowy	5,30	6,52
CBE-9 N 1/2 dwustronnie łupana *Element uzupełniający narożny		 195x95x90	3,7	400	szary	2,13	2,62
					beż, brąz, grafit, oliwka, rubin	2,35	2,89
					biały BK, biały CK, piaskowy BK, piaskowy CK, żółty, pomarańczowy	3,33	4,10
CBE-9 N 3/4 dwustronnie łupana *Element uzupełniający narożny		 290x95x90	5,5	270	szary	3,77	4,64
					beż, brąz, grafit, oliwka, rubin	4,23	5,20
					biały BK, biały CK, piaskowy BK, piaskowy CK, żółty, pomarańczowy	5,46	6,72

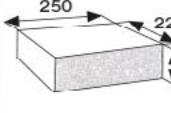
Płyta betonowa elewacyjna CJ BLOK® PBE-50/25

SYMBOL		Wymiar [mm] dl. x szer. x wys.	Waga 1 szt. [kg]	Ilość na palecie [szt.]	Kolor	Cena netto [zł/szt.]	Cena brutto [zł/szt.]
PBE - 50/25 gładka		 500x250x80	21,2	54	szary	9,42	11,59
					beż, brąz, grafit, oliwka, rubin	12,67	15,58
					biały BK, biały CK, piaskowy BK, piaskowy CK, żółty, pomarańczowy	18,84	23,17
PBE - 25/25-1 jednostronnie łupana		 250x250x80	10,6	120	szary	4,57	5,62
					beż, brąz, grafit, oliwka, rubin	6,21	7,64
					biały BK, biały CK, piaskowy BK, piaskowy CK, żółty, pomarańczowy	9,12	11,22
PBE - 25/25-2 dwustronnie łupana		 250x250x80	10,6	120	szary	9,67	11,89
					beż, brąz, grafit, oliwka, rubin	12,92	15,89
					biały BK, biały CK, piaskowy BK, piaskowy CK, żółty, pomarańczowy	19,08	23,47
PBE - 25/22 dwustronnie łupana		 250x220x80	9,4	120	szary	5,26	6,47
					beż, brąz, grafit, oliwka, rubin	6,88	8,46
					biały BK, biały CK, piaskowy BK, piaskowy CK, żółty, pomarańczowy	9,84	12,10

Daszek betonowy dwuspadowy CJ BLOK® DB-42

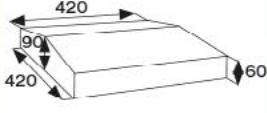
Niestandardowy wymiar płyty
podlega wycenieniu przy składaniu zamówienia

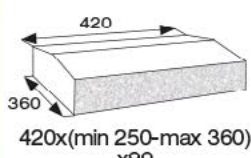
SYMBOL		Wymiar [mm] dl. x szer. x wys.	Waga 1 szt. [kg]	Ilość na palecie [szt.]	Kolor	Cena netto [zł/szt.]	Cena brutto [zł/szt.]
DB - 42 gładki		 420x420x90	28	32	szary	18,26	22,46
					beż, brąz, grafit, oliwka, rubin	20,06	24,67
					biały BK, biały CK, piaskowy BK, piaskowy CK, żółty, pomarańczowy	24,71	30,39
DBL - 42-2 dwustronnie łupany		 420x(min 250-max 360) x90	min 18 max 26	48	szary	18,86	23,20
					beż, brąz, grafit, oliwka, rubin	20,66	25,41
					biały BK, biały CK, piaskowy BK, piaskowy CK, żółty, pomarańczowy	25,31	31,13

Pustak betonowy elewacyjny szlifowany CJ BLOK® PBES-9

SYMBOL	Wymiar [mm] dl. x szer. x wys.	Waga 1 szt. [kg]**	Ilość na palecie [szt.]	Kolor	Pole powierzchni szlifowanej	Cena netto [zł/szt.]	Cena brutto [zł/szt.]
PBES-9	390x90x190	10,5**	100	szary	P1 lub P2	8,75	10,76
					P1 + P2	11,90	14,64
					P3 lub P4	6,34	7,80
					P3 + P4	7,06	8,68
					(P1 lub P2) + (P3 lub P4)	9,48	11,66
					P1 + P2 + (P3 lub P4)	12,61	15,51
					(P1 lub P2) + P3 + P4	10,20	12,55
					P1 + P2 + P3 + P4	13,34	16,41
				beż, brąz, grafit, oliwka, rubin	P1 lub P2	9,71	11,94
					P1 + P2	12,84	15,79
					P3 lub P4	7,29	8,97
					P3 + P4	8,01	9,85
					(P1 lub P2) + (P3 lub P4)	10,43	12,83
					P1 + P2 + (P3 lub P4)	13,56	16,68
					(P1 lub P2) + P3 + P4	11,16	13,73
					P1 + P2 + P3 + P4	14,29	17,58
				biały BK, biały CK, piaskowy BK, piaskowy CK, żółty, pomarańczowy	P1 lub P2	13,73	16,89
					P1 + P2	17,25	21,22
					P3 lub P4	11,02	13,55
					P3 + P4	11,83	14,55
					(P1 lub P2) + (P3 lub P4)	14,56	17,91
					P1 + P2 + (P3 lub P4)	18,08	22,24
					(P1 lub P2) + P3 + P4	15,36	18,89
					P1 + P2 + P3 + P4	18,88	23,22

**waga wyrobu szlifowanego jest uzależniona od pola powierzchni szlifowanej

Pustak betonowy elewacyjny szlifowany CJ BLOK® PBES-19

SYMBOL	Wymiar [mm] dł. x szer. x wys.	Waga 1 szt. [kg]**	Ilość na palecie [szt.]	Kolor	Pole powierzchni szlifowanej	Cena netto [zł/szt.]	Cena brutto [zł/szt.]
PBES-19	390x190x190	18,5**	60	szary	P1 lub P2	13,35	16,42
					P1 + P2	16,48	20,27
					P3 lub P4	11,74	14,44
					P3 + P4	13,27	16,32
					(P1 lub P2) + (P3 lub P4)	14,88	18,30
					P1 + P2 + (P3 lub P4)	18,00	22,14
					(P1 lub P2) + P3 + P4	16,41	20,18
					P1 + P2 + P3 + P4	19,54	24,03
				beż, brąz, grafit, oliwka, rubin	P1 lub P2	14,88	18,30
					P1 + P2	18,01	22,15
					P3 lub P4	13,28	16,33
					P3 + P4	14,80	18,20
					(P1 lub P2) + (P3 lub P4)	16,41	20,18
					P1 + P2 + (P3 lub P4)	19,55	24,05
					(P1 lub P2) + P3 + P4	17,93	22,05
					P1 + P2 + P3 + P4	21,08	25,93
				biały BK, biały CK, piaskowy BK, piaskowy CK, żółty, pomarańczowy	P1 lub P2	21,28	26,17
					P1 + P2	24,82	30,53
					P3 lub P4	19,45	23,92
					P3 + P4	21,19	26,06
					(P1 lub P2) + (P3 lub P4)	23,00	28,29
					P1 + P2 + (P3 lub P4)	26,51	32,61
					(P1 lub P2) + P3 + P4	24,71	30,39
					P1 + P2 + P3 + P4	28,25	34,75

**waga wyrobu szlifowanego jest uzależniona od pola powierzchni szlifowanej

Pustak betonowy elewacyjny szlifowany CJ BLOK® PBES-24

SYMBOL	Wymiar [mm] dl. x szer. x wys.	Waga 1 szt. [kg]**	Ilość na palecie [szt.]	Kolor	Pole powierzchni szlifowanej	Cena netto [zł/szt.]	Cena brutto [zł/szt.]
PBES-24	390x240x190	20,5**	48	szary	P1 lub P2	14,00	17,22
					P1 + P2	17,13	21,07
					P3 lub P4	12,78	15,72
					P3 + P4	14,71	18,09
					(P1 lub P2) + (P3 lub P4)	15,92	19,58
					P1 + P2 + (P3 lub P4)	19,05	23,43
					(P1 lub P2) + P3 + P4	17,85	21,96
					P1 + P2 + P3 + P4	21,00	25,83
				beż, brąz, grafit, oliwka, rubin	P1 lub P2	15,62	19,21
					P1 + P2	18,76	23,07
					P3 lub P4	14,42	17,74
					P3 + P4	16,34	20,10
					(P1 lub P2) + (P3 lub P4)	17,54	21,57
					P1 + P2 + (P3 lub P4)	20,68	25,44
					(P1 lub P2) + P3 + P4	19,48	23,96
					P1 + P2 + P3 + P4	22,64	27,85
				biały BK, biały CK, piaskowy BK, piaskowy CK, żółty, pomarańczowy	P1 lub P2	22,32	27,45
					P1 + P2	25,84	31,78
					P3 lub P4	20,95	25,77
					P3 + P4	23,13	28,45
					(P1 lub P2) + (P3 lub P4)	24,49	30,12
					P1 + P2 + (P3 lub P4)	28,02	34,46
					(P1 lub P2) + P3 + P4	26,68	32,82
					P1 + P2 + P3 + P4	30,19	37,13

**waga wyrobu szlifowanego jest uzależniona od pola powierzchni szlifowanej

POLE POWIERZCHNI SZLIFOWANEJ

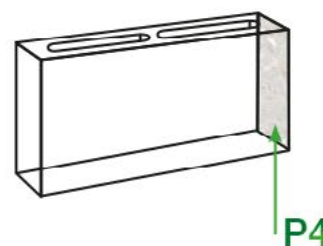
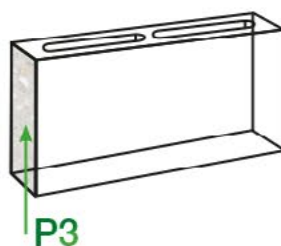
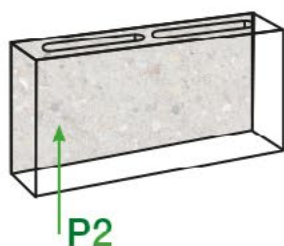
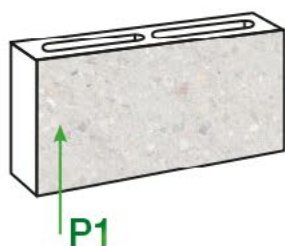

Płyta betonowa elewacyjna szlifowana CJ BLOK® PBES-8

SYMBOL	Wymiar [mm] dł. x szer. x wys.	Waga 1 szt. [kg]**	Ilość na palecie [szt.]	Kolor	Pole powierzchni szlifowanej	Cena netto [zł/szt.]	Cena brutto [zł/szt.]
PBES-8	500x250x80	21**	54	szary	P1 lub P2	11,29	13,89
					P1 + P2	12,97	15,95
					P3 lub P4	10,43	12,83
					P3 + P4	11,29	13,89
					(P1 lub P2) + (P3 lub P4)	12,14	14,93
					P1 + P2 + (P3 lub P4)	13,82	17,00
					(P1 lub P2) + P3 + P4	12,97	15,95
					P1 + P2 + P3 + P4	14,68	18,06
					P5 lub P6	14,88	18,30
					(P1 lub P2) + (P5 lub P6)	16,58	20,39
					P1 + P2 + (P5 lub P6)	18,26	22,46
					(P1 lub P2) + (P3 lub P4) + (P5 lub P6)	17,43	21,44
					P1 + P2 + (P3 lub P4) + (P5 lub P6)	19,11	23,51
					(P3 lub P4) + (P5 lub P6)	15,72	19,34
					P3 + P4 + (P5 lub P6)	16,58	20,39
					(P1 lub P2) + P3 + P4 + (P5 lub P6)	18,26	22,46
				P1 + P2 + P3 + P4 + P5	19,96	24,55	
				beż, brąz, grafit, oliwka, rubin	P1 lub P2	12,87	15,83
					P1 + P2	14,56	17,91
					P3 lub P4	12,02	14,78
					P3 + P4	12,87	15,83
					(P1 lub P2) + (P3 lub P4)	13,72	16,88
					P1 + P2 + (P3 lub P4)	15,41	18,95
					(P1 lub P2) + P3 + P4	14,56	17,91
					P1 + P2 + P3 + P4	16,26	20,00
					P5 lub P6	16,47	20,26
(P1 lub P2) + (P5 lub P6)	18,17	22,35					
P1 + P2 + (P5 lub P6)	19,86	24,43					
(P1 lub P2) + (P3 lub P4) + (P5 lub P6)	19,01	23,38					
P1 + P2 + (P3 lub P4) + (P5 lub P6)	20,69	25,45					
(P3 lub P4) + (P5 lub P6)	17,31	21,29					
P3 + P4 + (P5 lub P6)	18,17	22,35					
(P1 lub P2) + P3 + P4 + (P5 lub P6)	19,86	24,43					
P1 + P2 + P3 + P4 + P5	21,55	26,51					

**waga wyrobu szlifowanego jest uzależniona od pola powierzchni szlifowanej

SYMBOL	Wymiar [mm] dl. x szer. x wys.	Waga 1 szt. [kg]**	Ilość na palecie [szt.]	Kolor	Pole powierzchni szlifowanej	Cena netto [zł/szt.]	Cena brutto [zł/szt.]
PBES-8	500x250x80	21**	54	biały BK, biały CK, piaskowy BK, piaskowy CK, żółty, pomarańczowy	P1 lub P2	16,58	20,39
					P1 + P2	18,48	22,73
					P3 lub P4	15,64	19,24
					P3 + P4	16,58	20,39
					(P1 lub P2) + (P3 lub P4)	17,55	21,59
					P1 + P2 + (P3 lub P4)	19,44	23,91
					(P1 lub P2) + P3 + P4	18,48	22,73
					P1 + P2 + P3 + P4	20,4	25,09
					P5 lub P6	20,64	25,39
					(P1 lub P2) + (P5 lub P6)	22,54	27,72
					P1 + P2 + (P5 lub P6)	24,45	30,07
					(P1 lub P2) + (P3 lub P4) + (P5 lub P6)	23,5	28,91
					P1 + P2 + (P3 lub P4) + (P5 lub P6)	25,39	31,23
					(P3 lub P4) + (P5 lub P6)	21,59	26,56
					P3 + P4 + (P5 lub P6)	22,54	27,72
(P1 lub P2) + P3 + P4 + (P5 lub P6)	24,45	30,07					
P1 + P2 + P3 + P4 + P5	26,35	32,41					

**waga wyrobu szlifowanego jest uzależniona od pola powierzchni szlifowanej

POLE POWIERZCHNI SZLIFOWANEJ

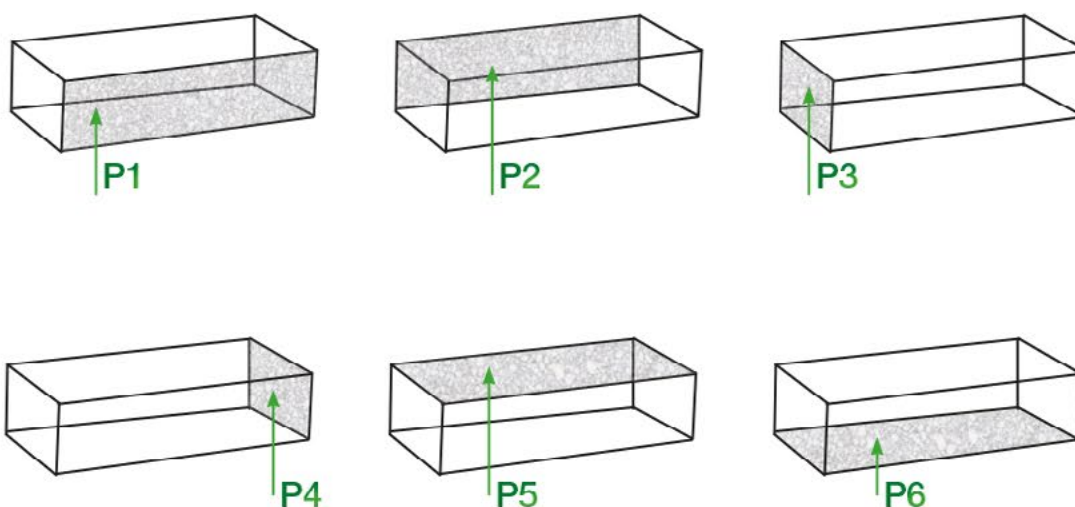

SYMBOL		Nazwa	Kolor	Cena netto [z/op.]	Cena brutto [z/op.]
BLOKmur KCE		Klej cienkowarstwowy do elementów betonowych	-	45,50	55,97
BLOKmur MB-25		Mieszanka betonowa do zalewania słupków i elementów betonowych	-	18,55	22,82
BLOKmur ZMT-10		Zaprawa murarska z traseM M10	-	14,70	18,08
BLOKmur ZMTE-10		Zaprawa murarska z traseM do klinkieru i bloczków elewacyjnych	STARA BIEL	19,25	23,68
			SZARY	17,50	21,53
	PIASKOWY		19,95	24,54	
	POMARAŃCZ		23,80	29,27	
		ANTRACYT	22,05	27,12	

1 op. = 25 kg, 1 paleta = 48 op.

DODATKOWE INFORMACJE

- Elementy budowlane pakowane są na zwrotnych paletach (Europodobnych) o wymiarze 120x80cm i paletach (Rekers) o wymiarze 120x90cm, w cenie 30zł + VAT (23%).
- Waga wyrobów jest przybliżoną wagą netto.
- Kolory wyrobów betonowych mogą odbiegać od wzornika kolorów zamieszczonego w cenniku.
- Ogólne warunki sprzedaży oraz warunki gwarancji zamieszczone są na naszej stronie www.cjblok.com.pl
- Zamówienia składane na towary z grupy wyroby budowlane elewacyjne, ogrodzeniowe, perlitowe, szlifowane są to „ZAMÓWIENIA INDYWIDUALNE” i różnią się od normalnej sprzedaży prowadzonej przez CJ BLOK®.
- Zamówienie indywidualne narzuca konieczność dokonania przedpłaty na konto firmy CJ BLOK® w wysokości pełnej kwoty lub 50% wartości zamówienia.
- CJ BLOK® nie zwraca zaliczek w przypadku rezygnacji z zakupu w trakcie realizacji zamówienia.
- Czas realizacji indywidualnych zamówień wynosi ok 4-6 tygodni i biegnie od dnia wpłaty zaliczki na rachunek bankowy CJ BLOK®. O zrealizowanym zamówieniu klient niezwłocznie zostanie poinformowany telefonicznie.
- CJ BLOK® zastrzega sobie prawo do odmowy przyjęcia zamówienia składanego wyłącznie na elementy uzupełniające.
- CJ BLOK® zastrzega sobie, że w różnych partiach produkcyjnych poszczególnych wyrobów dopuszczalne są różnice w odcieniach. Dlatego gwarancją uzyskania jednolitej barwy całej powierzchni jest prawidłowe obliczenie zapotrzebowania na dany materiał z nadwyżką na ewentualne docinki.
- Nie ma możliwości zwrotu ani wymiany żadnych zakupionych na „INDYWIDUALNE ZAMÓWIENIE” towarów.
- Zakup na indywidualne zamówienie pociąga za sobą pewne ryzyko, dlatego prosimy o rozważne i przemyślane zakupy.
- Do murowania elementów elewacyjnych i szlifowanych zaleca się:
 - Dla spoin min 2 mm - max 4 mm zaprawę cienkowarstwową klejową o wytrzymałości na ściskanie nie mniej niż 10 MPa, odporną na warunki atmosferyczne.
 - Dla spoin min 4 mm - max 10 mm zaprawę murarską o wytrzymałości na ściskanie nie mniej niż 10 MPa, odporną na warunki atmosferyczne.

CQS - Towarzystwo Certyfikacji Systemów Jakości
Pod Lisem 129, 171 02 Praha 8 - Troja
Republika Czeska

CQS to organ atestacyjny, akredytowany zgodnie z normą EN ISO/IEC 17021-1:2015 przez Český Institut ds. Akredytací, o.p.s. pod numerem rejestracyjnym 3029 dla certyfikacji systemów jakości

CERTYFIKAT

numer: CQS 2163/2016

CQS - Towarzystwo Certyfikacji Systemów Jakości na podstawie pozytywnego wyniku testów certyfikacji oświadcza, iż system jakości

CJ BLOK Spółka z o.o.
Rudna Mała 42A, 36-060 Głogów Małopolski, Republika Polska

został zbadany i uznany za zgodny z wymogami

EN ISO 9001 : 2008

Niniejszy certyfikat jest ważny dla procesów:

- **Produkcja i sprzedaż wibroprasowanych betonowych wyrobów, kominowych systemów ceramicznych, metalowych i plastikowych**
- **Sprzedaż klejów i zapraw do murowania**

Ważność certyfikatu ograniczona do: 14. 09. 2018
Decyzja o certyfikacji: 31. 08. 2016
Data wystawienia: 31. 08. 2016
Data udzielenia pierwszego certyfikatu: 31. 08. 2010

Jana Olšanská
Kierownik organu atestacyjnego

Členkové CQS :-
Elektrotechnický zkušební ústav, s.p., Fyzikální technický zkušební ústav, s.p., Institut pro testování a certifikaci, a.s.,
Strojní zkušební ústav, s.p., Technický a zkušební ústav stavební Praha, s.p., Textilní zkušební ústav, s.p.,
* Spis členů CQS obouvající v den vydání certifikátu. Aktuální spis je dostupný na stránkách www.cqs.cz.

THE INTERNATIONAL CERTIFICATION NETWORK

CERTIFICATE

IQNet and CQS
hereby certify that the organization

CJ BLOK Spółka z o.o.
Rudna Mała 42A, 36-060 Głogów Małopolski, Poland

for the following processes

- **Production and delivery of vibropressed concrete products, ceramic, plastic and metal chimney systems**
- **Delivery of adhesive and masonry mortar**

has implemented and maintains a

Quality Management System

which fulfills the requirements of the following standard

ISO 9001 : 2008

Issued on: 2016 - 08 - 31
Validity date: 2018 - 09 - 14

Registration Number: **CZ - 2163/2016**

Michael Drechsel
President of IQNet

Tomáš Hruška
President of CQS

IQNet Partners*
AENOR Spain APNOR Certification France AIB-Vincotte International Belgium APCER Portugal CCC Cyprus
CISQ Italy CQC China CQM China CQS Czech Republic Csa Cert Ontario DQS Holding GmbH Germany
FCAV Brazil FONDONORMA Venezuela ICONTEC Colombia IMNC Mexico Inspecia Certification Finland INTECO Costa Rica
IRAM Argentina JQA Japan KFQ Korea MKITEC Greece MSST Hungary Nemko AS Norway NSAI Ireland PCBC Poland
Quality Assurance Australia RIB Russia SURE Mexico SII Israel SIO Slovenia SIRM QAS International Malaysia
SQS Switzerland SRAC Romania TEST St Petersburg Russia TSE Turkey YUQS Serbia
IQNet is represented in the USA by: APNOR Certification, CISQ, DQS Holding GmbH and NSAI Inc.
* The list of IQNet partners is valid at the time of issue of this certificate. Updated information is available under www.iqnet-certification.com



CJ Blok Sp. z o.o. gwarantuje jakość produkowanych i sprzedawanych wyrobów potwierdzonych certyfikatem EN ISO 9001:2008 o nr: CQS 2163/2016 oraz Zakładową Kontrolą Produkcji No. 1020-CPR-030037272.

- Zgodnie z prawem budowlanym wystawiane są deklaracje właściwości użytkowych (DWU) na poszczególne wyroby oznaczone znakiem CE obowiązującym w Unii Europejskiej. Według art. 7, Rozporządzenie Parlamentu Europejskiego i Rady (UE) NR 305/2011 z dnia 9 marca 2011 roku. Kopię DWU dostarcza się na wyraźne życzenie odbiorcy.
- Produkowane przez CJ BLOK® wyroby są zgodne z normami PN-EN. Jakość naszych wyrobów potwierdzona jest również międzynarodowym certyfikatem IQNet, dającym możliwość sprzedaży na cały świat.

WYROBY BETONOWE ELEWACYJNE ŁUPANE



WYROBY BETONOWE ELEWACYJNE SZLIFOWANE



WYROBY PERLITOWE ELEWACYJNE ŁUPANE



ZAPRAWY BLOKmur CJ BLOK®



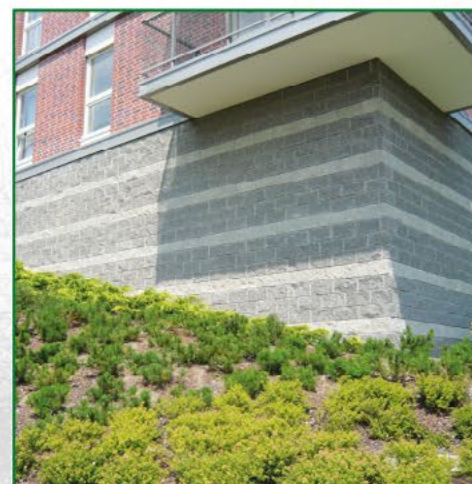





CJ Blok Sp. z o.o. Fabryka Elementów Budowlanych

Rudna Mała 42A, 36-060 Głogów Młp.
tel. 17 851 82 20 - 21, fax 17 851 66 70
e-mail: biuro@cjblok.com.pl
www.cjblok.com.pl
NIP 517-00-04-790



AUTORYZOWANY DEALER

Niniejsza publikacja ma charakter informacyjny, producent zastrzega sobie prawo zmiany cen oraz asortymentu lub jego parametrów. Zdjęcia mogą nieznacznie odbiegać od rzeczywistego wyglądu asortymentu. Nie odpowiadamy za błędy w druku.